

# abber

## ЕДИНЫЙ ДОКУМЕНТ ИЗДЕЛИЯ

ПОЛОТЕНЦЕСУШИТЕЛЬ АН4614

- Технический паспорт
- Инструкция по монтажу и эксплуатации
- Гарантийный талон



а в б б а е в б а в б а е в б

# ИНСТРУКЦИЯ ПО УСТАНОВКЕ АН4614

Уважаемые пользователи!

Благодарим вас за доверие к продукции компании АВВЕР.

При покупке наших изделий, пожалуйста, внимательно прочитайте данное руководство - это поможет вам быстрее разобраться с нашей продукцией.

## НЕОБХОДИМЫЕ ИНСТРУМЕНТЫ И КОМПЛЕКТУЮЩИЕ ПЕРЕД УСТАНОВКОЙ

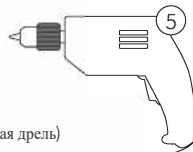
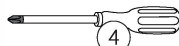

① Рулетка (измерительная лента) ② Уровень ③ Маркер ④ Крестообразная отвертка ⑤ Перфоратор (ударная дрель)

## 1. Перечень запасных частей



A1 Кронштейн— 1шт



A2 Кронштейн— 2шт



Саморез — 4 шт



Распорный анкер (дюбель) — 4 шт



установочный винт-6шт



установочный винт-4шт



Шестигранный ключ— 1 шт



B1 Установочные ножки— 3шт



B2 Установочные ножки— 1шт



B3 Установочные ножки— 1шт

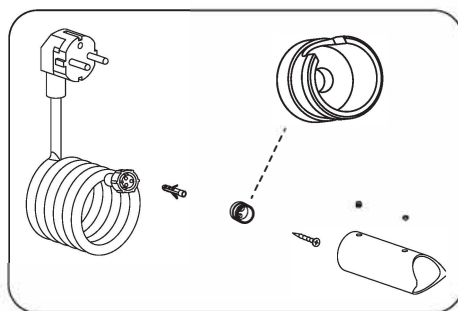
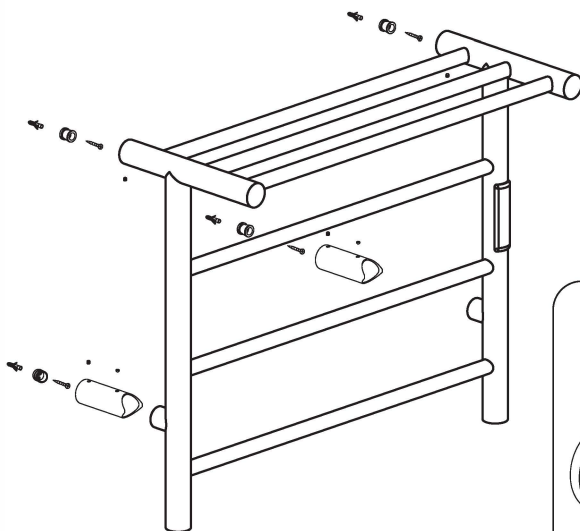

Материал: нержавеющая сталь 304  
Габариты: 600 x 500 x 230 мм  
Мощность: 60 Вт  
управление: встроенный термостат  
номинальное напряжение питания:  
220В, 50Гц

## △ ВНИМАНИЕ

- ① После использования, пожалуйста, выключите питание.
- ② Регулярно проверяйте сетевой шнур и розетку. При наличии признаков износа или снижения качества изоляции немедленно свяжитесь с производителем, его сервисным центром или аналогичной профессиональной службой для их замены.

Степень защиты от влаги: IPX4

Гарантийный срок: 2 года, 1 год на электронные компоненты

# МОНТАЖ НАРУЖНЫМ СПОСОБОМ: ЭТАПЫ УСТАНОВКИ

## ПЕРЕД УСТАНОВКОЙ ОЗНАКОМЬТЕСЬ С РАСПОЛОЖЕНИЕМ ТРУБ И ПРОВОДОВ В СТЕНАХ, ЧТОБЫ ИЗБЕЖАТЬ ИХ ПОВРЕЖДЕНИЯ ПРИ СВЕРЛЕНИИ!

1. Определите требуемое направление вывода провода. Со стороны вывода провода используйте кронштейн с прорезью. Проденьте разъем сетевой вилки через этот кронштейн и соедините с разъемом на корпусе. Уложите разъем провода в кронштейн, а сам провод выведите через прорезь. Закрепите два нижних кронштейна на корпусе полотенцесушителя с помощью установочных винтов.

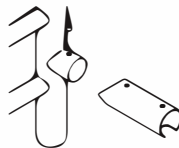

2. Определите место установки: приложите полотенцесушитель к стене в нужном положении, обеспечивая плотное прилегание и горизонтальное положение. Отметьте карандашом на стене позиции двух верхних торцевых креплений и двух нижних кронштейнов, затем уберите полотенцесушитель.

Затем приложите монтажные пластины к отмеченным позициям кронштейнов. Отметьте карандашом через монтажные отверстия в пластинах центры будущих отверстий. Просверлите в отмеченных точках отверстия, установите дюбели и закрепите все четыре монтажные пластины с помощью саморезов. Обратите внимание: со стороны вывода провода должна быть установлена монтажная пластина с прорезью.

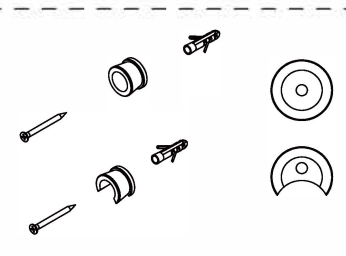

3. Совместите четыре кронштейна полотенцесушителя с монтажными пластинами на стене. Выведите провод через прорезь. Плотно надвиньте корпус до характерного щелчка. Затяните установочные винты. Монтаж завершен.

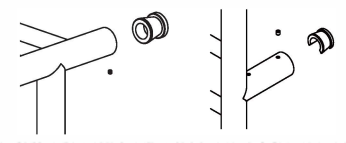

## Этапы скрытого монтажа

1. Сначала проденьте предварительно проложенный провод через монтажную пластину с отверстием для кабеля. Прижмите монтажную пластину к стене, затем отметьте карандашом положения монтажных отверстий. Просверлите отверстия (соблюдая осторожность, чтобы не повредить скрытую проводку в стене), установите дюбели и закрепите монтажную пластину с помощью саморезов.

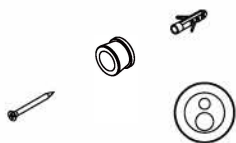

2. Определите место установки. Сначала установите два нижних кронштейна. Со стороны вывода провода необходимо соединить вилку с разъемом питания на корпусе полотенцесушителя, после чего отсоединить вилку. Проденьте кабель через кронштейн, затем закрепите кронштейн с помощью установочных винтов.

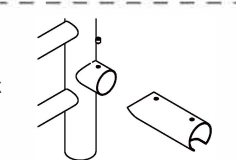

3. Затем возьмите полотенцесушитель и приложите его к стене в нужном месте. Кронштейн со стороны вывода провода совместите с монтажной пластиной, за которой проложен провод. Выровняйте полотенцесушитель по уровню. Наконец, отметьте карандашом на стене позиции трех оставшихся кронштейнов, после чего уберите корпус полотенцесушителя.

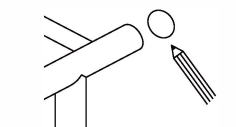

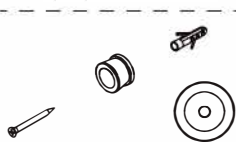

4. Установите три оставшиеся монтажные пластины. Приложите каждую монтажную пластину к соответствующей отметке на стене. Отметьте карандашом через монтажные отверстия в пластинах центры будущих отверстий. Просверлите в отмеченных точках отверстия, установите в них дюбели, и закрепите монтажные пластины на стене с помощью саморезов.



5. Вставьте два верхних кронштейна полотенцесушителя в соответствующие монтажные пластины. На этом этапе соедините предварительно проложенный провод с кабелем питания полотенцесушителя. Уложите соединение проводов в кронштейн, затем полностью установите все кронштейны в монтажные пластины. Затяните установочные винты. Монтаж завершен.





# РАБОТА ВСТРОЕННОГО ТЕРМОРЕГУЛЯТОРА

1. Включение: Нажмите и удерживайте кнопку  питания для включения. 2. Выключение: Нажмите и удерживайте кнопку питания  для выключения. Кнопка питания  мигает. 3. Рабочий режим: При работе дисплей попеременно показывает температуру и время. 4. Настройка температуры: Кратко нажмите кнопку температуры



— Отображение температуры и времени  
— Настройка температуры  
— Включение/выключение питания (установка таймера)

 для регулировки. Диапазон регулировки: от 45°C до 60°C, с шагом 5°C (циклическая регулировка). После успешной настройки цифры мигают.

5. Настройка таймера: Кратко нажмите кнопку питания  для регулировки времени. Диапазон регулировки: от 1 до 8 часов и постоянный режим "ON", с шагом 1 час (циклическая регулировка). Выберите необходимое время, и после успешной настройки цифры замигают. По истечении установленного времени устройство автоматически переходит в режим выключения. Без использования таймера устройство не отключается автоматически.

6. Индикация ошибки: Ссылка на Рисунок 1-1.

## МЕРЫ БЕЗОПАСНОСТИ И ОБСЛУЖИВАНИЕ

### РУКОВОДСТВО ПО ЭКСПЛУАТАЦИИ ЭЛЕКТРИЧЕСКОГО ПОЛОТЕНЦЕСУШИТЕЛЯ ПРЕДУПРЕЖДЕНИЯ О ВОЗМОЖНЫХ ОПАСНОСТЯХ

При возникновении любого из следующих признаков немедленно прекратите использование устройства и обратитесь в техническую поддержку:

1. Необычные звуки (например: треск, шипение);
2. Появление дыма или утечка гелеобразного вещества из устройства; Подозрение на внутреннюю электрическую неисправность (даже если устройство продолжает работать нормально) Необходимые действия: Выключите полотенцесушитель; Отключите его от источника питания; Свяжитесь с авторизованной технической поддержкой

### ОБСЛУЖИВАНИЕ И РЕМОНТ

Ремонт должен выполняться только сертифицированным электриком.  
Чистка: используйте только влажную ткань и воду, не применяйте абразивные или агрессивные химические средства.

Профилактика влаги: при длительном неиспользовании устройства периодически выключайте его, чтобы предотвратить накопление влаги внутри и ухудшение состояния изоляции. Повреждение кабеля питания: замену следует производить только через авторизованные сервисные центры, чтобы избежать рисков.

Первичное включение: перед подачей питания убедитесь, что переключатель находится в положении "выключено".

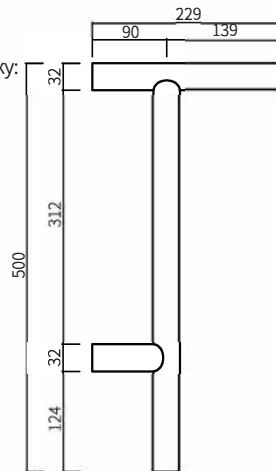

### КРИТИЧЕСКИЕ ПРЕДУПРЕЖДЕНИЯ

Высота установки:  
устанавливайте на высоте не менее 600 мм от пола, чтобы избежать случайного контакта.

условия эксплуатации:

устройство предназначено только для сухих и проветриваемых помещений (не стерильных).

Пожароопасность:

Никогда не тушите электрический пожар водой, пока не отключено питание. в целях соблюдения национальных норм по переработке электронных отходов: по окончании срока службы сдавайте изделие в сертифицированные государственные пункты утилизации. Не выбрасывайте с бытовыми отходами.

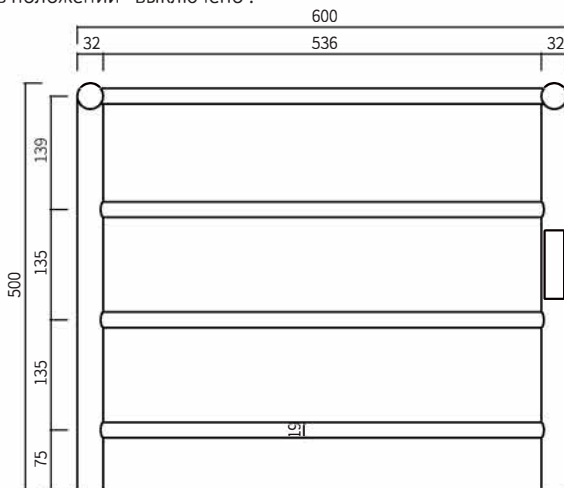

**Москва**

108811, г. Москва, Бизнес-Парк «Румянцево», корпус А, подъезд 4, офис 502-А, 5-ый этаж  
 +7 (495) 240-55-50  
 +7 (916) 557-55-50  
[gemy@specialist-ltd.ru](mailto:gemy@specialist-ltd.ru)

**Новосибирск**

630039, г. Новосибирск, ул. Панфиловцев, д 58/1а  
 +7 (963) 323-64-21  
 +7 (965) 065-51-15  
[sibir@specialist-ltd.ru](mailto:sibir@specialist-ltd.ru)

**Санкт-Петербург**

197375, Санкт-Петербург, ул. Маршала Новикова, 28Я  
 +7 (812) 677-41-64,  
 +7 964 362-65-66,  
 +7 911 733-67-36,  
 +7 921 807-54-80  
[info@specialist-ltd.ru](mailto:info@specialist-ltd.ru)

**Казахстан**

010000, Астана, ул. Кирей Жанибек хандар 18 Н11-2, Помещение 8, Офис «Рим»  
 +7 705 555-90-15  
[info@abber-gemy.kz](mailto:info@abber-gemy.kz)

**Краснодар**

350059, г. Краснодар, ул. Восточный Обход 18, 2й этаж  
 +7 963 323-39-52  
 +7 963 318-66-43  
[krasnodar@specialist-ltd.ru](mailto:krasnodar@specialist-ltd.ru)



[gemy-russia.ru](http://gemy-russia.ru)



[specialist-ltd.ru](http://specialist-ltd.ru)



[t.me-abber\\_russia](https://t.me/abber_russia)



[vk.com-abber.russia](https://vk.com/abber.russia)

## Гарантия, обслуживание и уход

Изготовитель гарантирует исправную работу изделия с момента покупки и обязуется по своему усмотрению отремонтировать или заменить неисправный товар в течение гарантийного срока. Регулярно мойте поверхность водой и вытирайте мягкой тканью. Допускается применение следующих очистителей: мягкий жидкий очиститель и полирующие жидкости без абразивов.

### Гарантийные сроки:

#### Ванны

Акриловые ванны: 10 лет

Каменные ванны: 10 лет

Прозрачные ванны: 5 лет

Комплектующие для ванн: 1 год

#### Душевые ограждения

Душевые ограждения: 5 лет (стекло и профиль)

Комплектующие для душевых ограждений: 1 год

#### Керамика

Керамические изделия (унитазы, биде и раковины): 10 лет

Арматура: 1 год

Сиденье: 1 год

#### Инсталляции

Инсталляционные системы: 10 лет

Клавиши для инсталляций: 5 лет

Комплектующие для инсталляций: 1 год

#### Мебель для ванной комнаты

Мебель для ванной комнаты: 2 года

Зеркала: 2 года

#### Смесители и душевые системы

Смесители и душевые системы: 5 лет

Комплектующие для смесителей и душевых систем: 1 год

#### Поддоны

Поддоны: 10 лет

Душевые лотки: 5 лет

#### Полотенцесушители

Полотенцесушители: 2 года, 1 год для электронных компонентов

#### Аксессуары и комплектующие

Аксессуары: 1 год

Донные клапаны: 1 год

Сифоны: 1 год

### В гарантийном ремонте может быть отказано в случае:

- механических повреждений комплектующих деталей
- неправильного монтажа и эксплуатации
- ремонта и замены деталей посторонними лицами
- загрязнения инородными предметами, ржавчиной, образованием известкового налета
- при естественном износе деталей (уплотнители, декоративные накладки, аэраторы)

Артикул \_\_\_\_\_

Наименование товара \_\_\_\_\_

Дата продажи \_\_\_\_\_

Продавец \_\_\_\_\_

Претензий по комплектации и внешнему виду товара не имею

подпись покупателя \_\_\_\_\_

Адрес стационарного сервисного центра АББЕР ООО Сантехмарк 197375, Санкт-Петербург, ул. Маршала Новикова, 28Я 108811, Москва, Бизнес-Парк «Румянцево», корпус А, подъезд 4, офис 502-А, 5-ый этаж Телефоны: 8 (812) 677-71-28 • 8-911-925-54-31 • 8-916-552-03-92

